

BIBLIOTHEKSLEITERN

edelstahl matt gebürstet & schwarz beschichtet

Einhängeleitern

Schiebeleitern

Anstellleitern

Tritthocker

Trittleitern





INHALT

einhängeleitern	S. 4-7
schiebeleitern	S. 8-11
anstelleitern	S. 12-14
stufen	S. 15
bibliotheksleitern schwarz	S. 16-17
trittbocker, trittleitern	S. 20-23

Einhängeleiter

Für den privaten und gewerblichen Bereich

Die Eihängeleiter besitzt oben offene Eihängelaschen und ermöglicht somit ein leichtes Ein- und Aushängen der Leiter. Auf diese Weise kann die Eihängeleiter platzsparend flach an das Regal oder die Wand angestellt bzw. eingehängt werden.

Die Eihängeleiter ist als Sprossenleiter und mit Holzstufen in Buche oder Birke, für den gehobenen Innenausbau, lieferbar. Durch die im oberen Holm eingelassenen Eihängelaschen kann die Leiter problemlos in eine Eihängestange eingehängt werden.



Edelstahleihängebügel

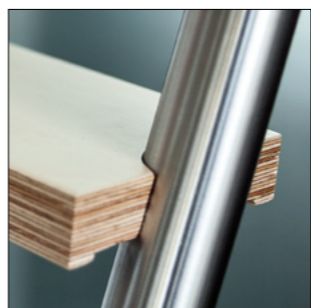

Stufenverbindung



Technische Daten · Einhängeleiter

Allgemeine Informationen

Einsatzbereich:	Bibliothek, Büro, Hotel und Privatbereich
Breite:	419 mm
Ausführung:	zum Einhängen auf Eihängestange
Montage:	Einhängen auf Eihängestange
Tragkraft:	max. 150kg
Werkstoff / Oberfläche:	Edelstahl, matt gebürstet
Stufen:	Furniersperrholz, klar lackiert
Edelstahlsprossen:	matt gebürstet
Prüfbescheinigung IHK:	in Anlehnung an DIN 131-1, DIN EN 131-2, DIN EN 131-3 „Leitern“

Bestellhinweis

Die Anschluss- / Eihängehöhe muss bei Bestellung angegeben werden (Oberkante Fußboden, bis Mitte der Laufschiene)
Bitte angeben, ob mit Buche- oder Birkestufen geliefert werden soll. Andere Holzarten auf Anfrage lieferbar.

Einhängeleiter

mit Edelstahlrundsprossen $\varnothing = 20\text{mm}$

Eihängehöhe	Anzahl Sprossen	max. Ausladung in mm	Artikelnummer
2000 - 2249 mm	8	680 mm	230.008.06 SEL
2250 - 2499 mm	9	750 mm	230.009.06 SEL
2500 - 2749 mm	10	850 mm	230.010.06 SEL
2750 - 2999 mm	11	900 mm	230.011.06 SEL
3000 - 3249 mm	12	950 mm	230.012.06 SEL

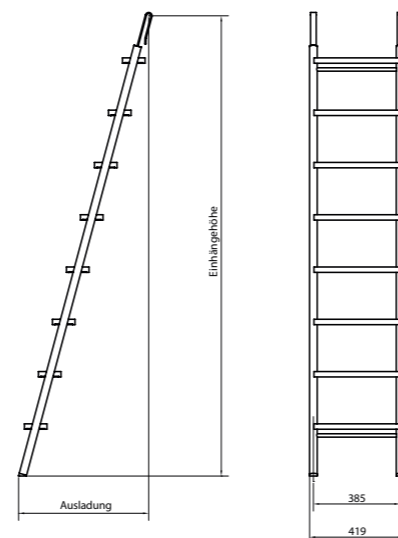

Einhängeleiter

vorgeliefert für Holzstufen, mit Holzstufen Birke oder Buche

Eihängehöhe	Anzahl Stufen	max. Ausladung in mm	Artikelnummer (vorgeliefert für Holzstufen)	Artikelnummer mit Stufen Buche	Artikelnummer mit Stufen Birke
2000 - 2249 mm	8	680 mm	230.008.06 EHL	230.008.06 EHL BU	230.008.06 HEL BI
2250 - 2499 mm	9	750 mm	230.009.06 EHL	230.009.06 EHL BU	230.009.06 HEL BI
2500 - 2749 mm	10	850 mm	230.010.06 EHL	230.010.06 EHL BU	230.010.06 HEL BI
2750 - 2999 mm	11	900 mm	230.011.06 EHL	230.011.06 EHL BU	230.011.06 HEL BI
3000 - 3249 mm	12	950 mm	230.012.06 EHL	230.012.06 EHL BU	230.012.06 HEL BI

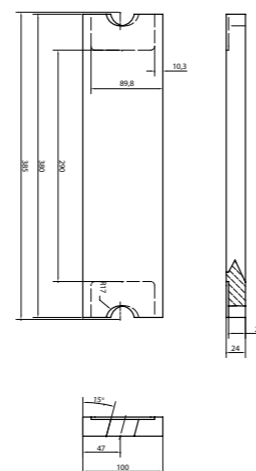

andere Holzarten siehe Seite 15

Zubehör

Laufschiene / Eihängestange,
Edelstahl matt gebürstet, $\varnothing = 18\text{mm}$

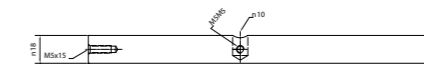

Die Länge der Laufschiene sowie die Position der Schienenhalter kann individuell gewählt werden (Maßanfertigung in mm). Die max. Länge der Schiene beträgt 3.000mm, ab einer Länge von 3.000mm werden die Laufschiene mit einem Fixierstift verbunden (im Lieferumfang enthalten). Bitte das Laufschienemaß in mm bei Bestellung angeben.

Edelstahl matt gebürstet
Bestell-Nr. 218.001.06 L

Schienenhalter für Laufschiene / Eihängestange

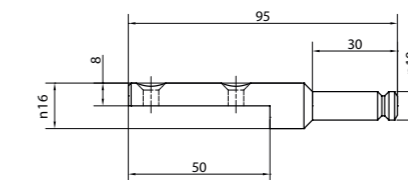

Abstände der Halter:
Links und rechts min. 20mm von der Außenkante der Laufschiene, Abstand der Schienenhalter max. 800mm

Schienenhalter zur Montage auf Zwischen- / Oberboden oder an Mittel- / Seitenwand

Edelstahl matt gebürstet
Bestell-Nr. 216.085.06 L

Wandhalter

zum Schrauben an die Wand

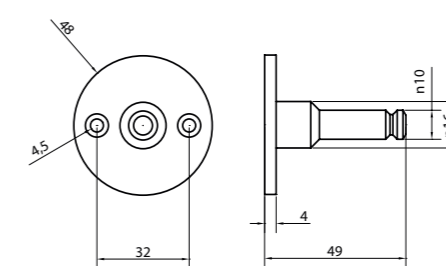

Edelstahl matt gebürstet

Tiefe: 49 mm
Bestell-Nr.: 216.049.06 LW

Tiefe: 99 mm
Bestell-Nr.: 216.099.06 LW

Stopper

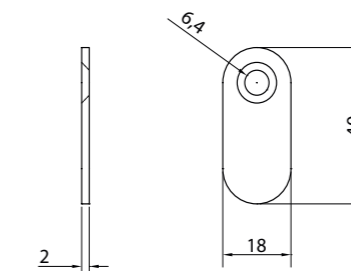

Nur bei der Schiebeleiter notwendig, Montage links / rechts auf die Enden der Laufschiene

Edelstahl matt gebürstet
Bestell-Nr.: 202.040.06 L

Schiebeleiter

Für den privaten und gewerblichen Bereich

Die Schiebeleiter von Werner Mühle zeichnet sich durch ihr schlichtes und hochwertiges Design aus. Die Verarbeitung besticht in Form und Funktion und ist in zwei Varianten – als Sprossen- und Holzstufenleiter – für den gehobenen Innenausbau lieferbar.

In den oberen Holmenden eingelassene Laufrollen ermöglichen eine leichte und einfache Verfahrbarkeit an der Einhängestange. Diese Leitern kommen überwiegend in Bibliotheken, Büroräumen, Hotels und im Privatbereich zum Einsatz.



Edelstahl Laufrollen



Laufrollen-Anwendung



Technische Daten • Schiebeleiter

Allgemeine Informationen

Einsatzbereich:	Bibliothek, Büro, Hotel und Privatbereich
Breite:	419 mm
Ausführung:	Laufrollen zum Einhängen auf Eihängestange seitliches Aufschieben auf die Eihängestange
Montage:	max. 150kg
Tragkraft:	Edelstahl, matt gebürstet
Werkstoff / Oberfläche:	Furniersperrholz, klar lackiert,
Stufen:	Edelstahlsprossen matt gebürstet
Prüfbescheinigung IHK:	in Anlehnung an DIN 131-1, DIN EN 131-2, DIN EN 131-3 „Leitern“

Bestellhinweis:

Die Anschluss- / Eihängehöhe muss bei Bestellung angegeben werden (Oberkante Fußboden, bis Mitte der Laufschiene)
Bitte angeben, ob mit Buche- oder Birkestufen geliefert werden soll, andere Holzarten auf Anfrage lieferbar

Schiebeleiter

mit Edelstahlrundsprossen $d = 20\text{mm}$

Eihängehöhe	Anzahl Sprossen	max. Ausladung in mm	Artikelnummer
2000 - 2249mm	8	680mm	230.008.06 SSL
2250 - 2499mm	9	750mm	230.009.06 SSL
2500 - 2749mm	10	850mm	230.010.06 SSL
2750 - 2999mm	11	900mm	230.011.06 SSL
3000 - 3249mm	12	950mm	230.012.06 SSL

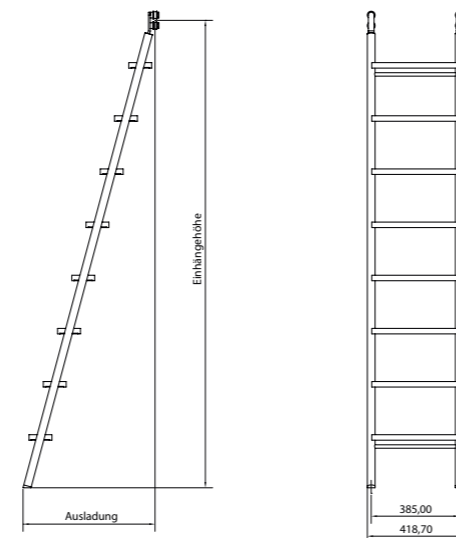

Schiebeleiter

vorgefertigt für Holzstufen, mit Holzstufen Birke oder Buche

Eihängehöhe	Anzahl Stufen	max. Ausladung in mm	Artikelnummer (vorgefertigt für Holzstufen)	Artikelnummer mit Stufen Buche	Artikelnummer mit Stufen Birke
2000 - 2249mm	8	680mm	230.008.06 EHL	230.008.06 HSL BU	230.008.06 HSL BI
2250 - 2499mm	9	750mm	230.009.06 EHL	230.009.06 HSL BU	230.009.06 HSL BI
2500 - 2749mm	10	850mm	230.010.06 EHL	230.010.06 HSL BU	230.010.06 HSL BI
2750 - 2999mm	11	900mm	230.011.06 EHL	230.011.06 HSL BU	230.011.06 HSL BI
3000 - 3249mm	12	950mm	230.012.06 EHL	230.012.06 HSL BU	230.012.06 HSL BI

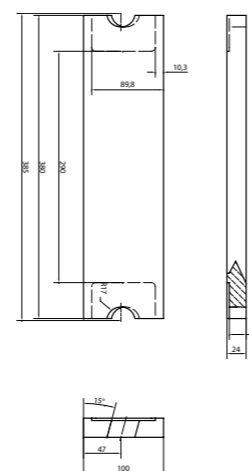

andere Holzarten siehe Seite 15

Zubehör

Laufschiene / Eihängestange,
Edelstahl matt gebürstet, $\varnothing = 18\text{mm}$

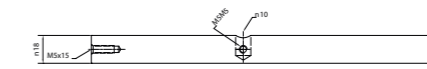

Die Länge der Laufschiene sowie die Position der Schienenhalter kann individuell gewählt werden (Maßanfertigung in mm). Die max. Länge der Schiene beträgt 3.000mm, ab einer Länge von 3.000mm werden die Laufschiene mit einem Fixierstift verbunden (im Lieferumfang enthalten). Bitte das Laufschienemaß in mm bei Bestellung angeben.

Edelstahl matt gebürstet
Bestell-Nr.: 218.001.06 L

Schienenhalter für Laufschiene / Eihängestange

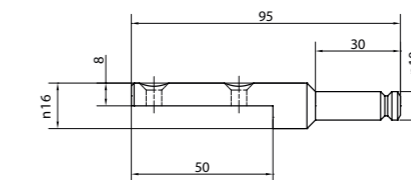

Abstände der Halter:
Links und rechts min. 20mm von der Außenkante der Laufschiene, Abstand der Schienenhalter max. 800mm

Schienenhalter zur Montage auf Zwischen- / Oberboden oder an Mittel- / Seitenwand

Edelstahl matt gebürstet
Bestell-Nr.: 216.085.06 L

Wandhalter

zum Schrauben an die Wand

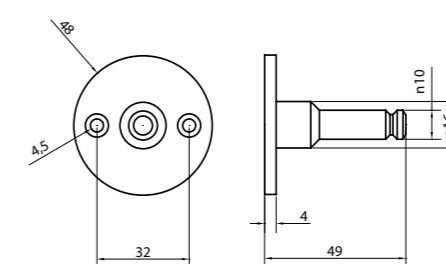

Edelstahl matt gebürstet

Tiefe: 49 mm
Bestell-Nr.: 216.049.06 LW

Tiefe: 99 mm
Bestell-Nr.: 216.099.06 LW

Stopper

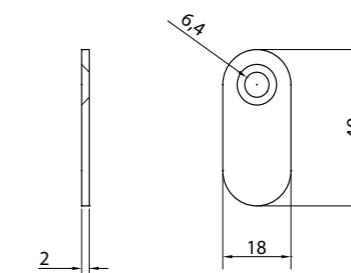

Nur bei der Schiebeleiter notwendig, Montage links / rechts auf die Enden der Laufschiene

Edelstahl matt gebürstet
Bestell-Nr.: 202.040.06 L

Anstellleiter

Für den privaten und gewerblichen Bereich

Die Anstellleiter von Werner Mühle passt sich aufgrund Ihrer langen rutschhemmenden Auflagefläche vielen unterschiedlichen Raumsituationen an und kann mühelos an Schränken, Wänden und Regalen angelegt werden.

Für diese Leiter sind keine Laufschienen und Halter notwendig. Die beweglichen und rutschhemmenden Ausgleichsstellfüße sorgen für einen sicheren Stand der Leiter. Wahlweise ist die Leiter lieferbar mit Edelstahlrundspinnen oder Holzstufen.



Version mit Holzstufe



oberer Edelstahlholm



Technische Daten • Anstellleiter

Allgemeine Informationen

Einsatzbereich:	Bibliothek, Büro, Hotel und Privatbereich
Breite:	419 mm
Ausführung:	zum anstellen an Regalen, Wänden oder Schränken
Montage:	anstellen / anlegen
Tragkraft:	max. 150kg
Werkstoff / Oberfläche:	Edelstahl, matt gebürstet
Stufen:	Furniersperrholz, klar lackiert, Edelstahlrundsprossen matt gebürstet
Prüfbescheinigung IHK:	in Anlehnung an DIN 131-1, DIN EN 131-2, DIN EN 131-3 „Leitern“

Bestellhinweis:

Die Anschluss- / Einhängehöhe muss bei Bestellung angegeben werden (Oberkante Fußboden, bis Oberkante / Abschluss Anstellleiter).
Bitte angeben, ob mit Buche- oder Birkestufen geliefert werden soll, andere Holzarten auf Anfrage lieferbar

Anstellleiter

mit Edelstahlrundsprossen $d = 20\text{mm}$

Anstellhöhe	Anzahl Sprossen	max. Ausladung in mm	Artikelnummer
2000 - 2249mm	8	680mm	230.008.06 SAL
2250 - 2499mm	9	750mm	230.009.06 SAL
2500 - 2749mm	10	850mm	230.010.06 SAL
2750 - 2999mm	11	900mm	230.011.06 SAL
3000 - 3249mm	12	950mm	230.012.06 SAL

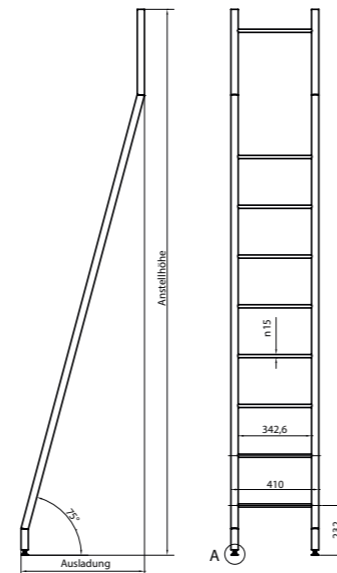

Anstellleiter

vorgefertigt für Holzstufen, mit Holzstufen Birke oder Buche

Anstellhöhe	Anzahl Stufen	max. Ausladung in mm	Artikelnummer (vorgefertigt für Holzstufen)	Artikelnummer mit Stufen Buche	Artikelnummer mit Stufen Birke
2000 - 2249mm	8	680mm	230.008.06 HAL	230.008.06 HAL BU	230.008.06 HAL BI
2250 - 2499mm	9	750mm	230.009.06 HAL	230.009.06 HAL BU	230.009.06 HAL BI
2500 - 2749mm	10	850mm	230.010.06 HAL	230.010.06 HAL BU	230.010.06 HAL BI
2750 - 2999mm	11	900mm	230.011.06 HAL	230.011.06 HAL BU	230.011.06 HAL BI
3000 - 3249mm	12	950mm	230.012.06 HAL	230.012.06 HAL BU	230.012.06 HAL BI

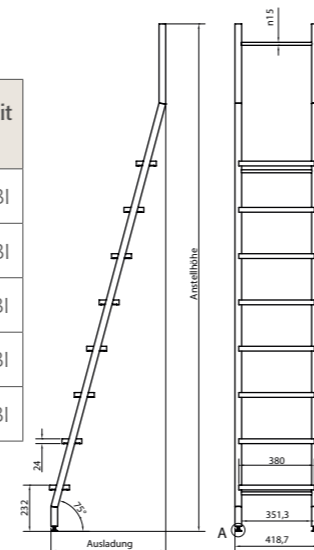

Stufenarten

Die Stufen der Einhäng-, Schiebe- und Anstellleiter können in folgenden Holzarten geliefert werden:



Stufen sind erhältlich in Buche, Birke, Nussbaum, Ahorn und Kirsche.
Andere Holzarten auf Anfrage erhältlich.

Zeichnung zu Stufen

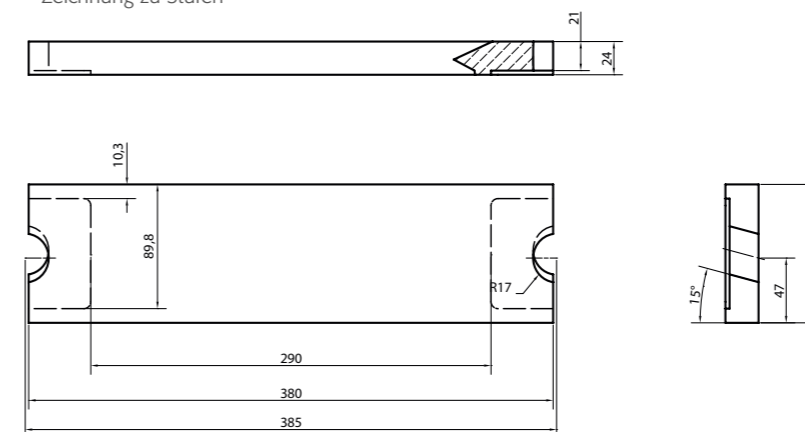

Technische Daten - Bibliotheksleitern

Allgemeine Informationen

Einsatzbereich: Bibliothek, Büro, Hotel und Privatbereich
Breite: 419 mm
Tragkraft: max. 150kg
Werkstoff / Oberfläche: Edelstahl schwarz beschichtet
Stufen: Furniersperrholz, klar lackiert
Prüfbescheinigung IHK: in Anlehnung an DIN 131-1, DIN EN 131-2, DIN EN 131-3 „Leitern“

Bestellhinweis

Die Anschluss- / Einhängehöhe muss bei Bestellung angegeben werden (Oberkante Fußboden, bis Mitte der Laufschiene)
 Bitte angeben, ob mit Sprossen, vorbereitet für Holzstufen (Zeichnung wird zur Verfügung gestellt), mit Buche- oder Birkestufen oder Sprossen geliefert werden soll. Andere Holzarten auf Anfrage lieferbar

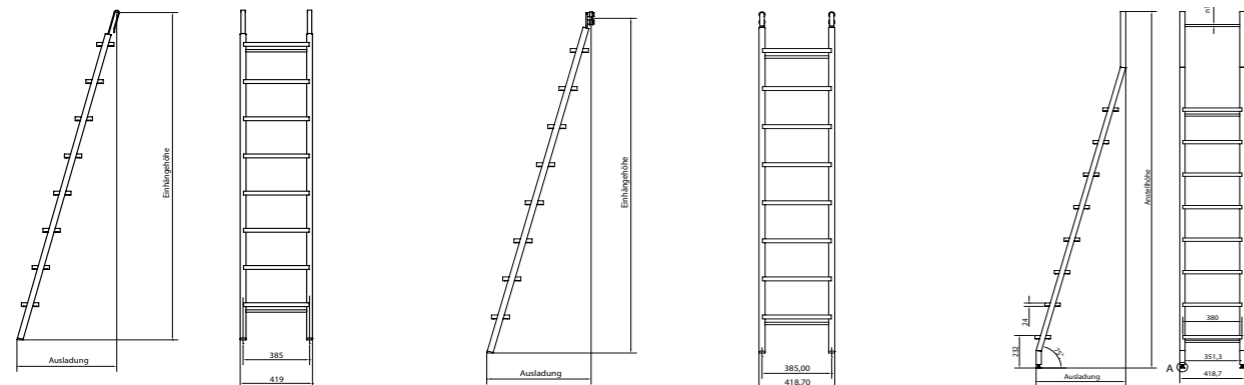

Einhängeleiter

Schiebeleiter

Anstellleiter

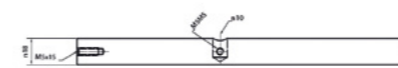

Laufschiene / Einhängestange

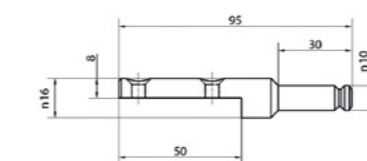

Halter für Laufschiene / Einhängeschiene

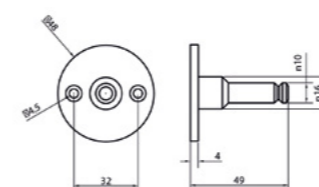

Wandhalter
zum Schrauben an die Wand

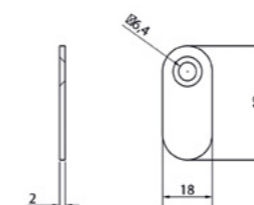

Stopper

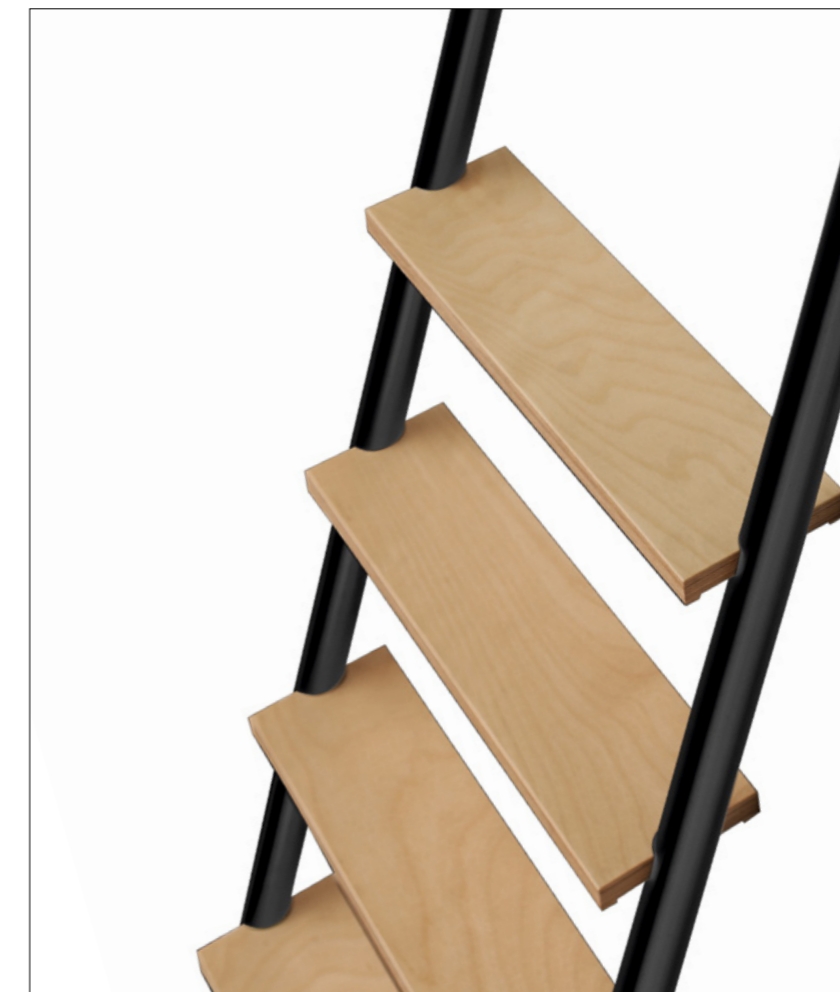

Ausführung			Einhängeleiter				Schiebeleiter				Anstellleiter			
			zum Einhängen auf Einhängestange				Laufrollen zum Einhängen und Verfahren an der Einhängestange				zum Anstellen an Regalen, Wänden und Schränken			
Einhängehöhe	Anzahl Sprossen / Stufen	max. Ausladung in mm	mit Edelstahl Rundsprossen	vorgefertigt für Stufen	mit Stufen Buche	mit Stufen Birke	mit Edelstahl Rundsprossen	vorgefertigt für Stufen	mit Stufen Buche	mit Stufen Birke	mit Edelstahl Rundsprossen	vorgefertigt für Stufen	mit Stufen Buche	mit Stufen Birke
2000 - 2249 mm	8	680 mm	230.008.18 SEL	230.008.18 HEL	230.008.18 HEL BU	230.008.18 HEL BI	230.008.18 SSL	230.008.18 HSL	230.008.18 HSL BU	230.008.18 HSL BI	230.008.18 SAL	230.008.18 HAL	230.008.18 HAL BU	230.008.18 HAL BI
2250 - 2499 mm	9	750 mm	230.009.18 SEL	230.009.18 HEL	230.009.18 HEL BU	230.009.18 HEL BI	230.009.18 SSL	230.009.18 HSL	230.009.18 HSL BU	230.009.18 HSL BI	230.009.18 SAL	230.009.18 HAL	230.009.18 HAL BU	230.009.18 HAL BI
2500 - 2749 mm	10	850 mm	230.010.18 SEL	230.010.18 HEL	230.010.18 HEL BU	230.010.18 HEL BI	230.010.18 SSL	230.010.18 HSL	230.010.18 HSL BU	230.010.18 HSL BI	230.010.18 SAL	230.010.18 HAL	230.010.18 HAL BU	230.010.18 HAL BI
2750 - 2999 mm	11	900 mm	230.011.18 SEL	230.011.18 HEL	230.011.18 HEL BU	230.011.18 HEL BI	230.011.18 SSL	230.011.18 HSL	230.011.18 HSL BU	230.011.18 HSL BI	230.011.18 SAL	230.011.18 HAL	230.011.18 HAL BU	230.011.18 HAL BI
3000 - 3249 mm	12	950 mm	230.012.18 SEL	230.012.18 HEL	230.012.18 HEL BU	230.012.18 HEL BI	230.012.18 SSL	230.012.18 HSL	230.012.18 HSL BU	230.012.18 HSL BI	230.012.18 SAL	230.012.18 HAL	230.012.18 HAL BU	230.012.18 HAL BI

Bestell-Nr. 218.001.18 L
Bestellhinweis: Die Länge der Laufschiene sowie die Position der Schienenhalter kann individuell gewählt werden (Maßanfertigung in mm). Die max. Länge der Schienen beträgt 3000 mm - ab 3000 mm werden die Laufschienen mit einem Fixierstift verbunden (im Lieferumfang enthalten). Bitte das Laufschienenmaß in mm bei Bestellung angeben.
Holzstufen: Andere Holzarten auf Anfrage lieferbar

Bestell-Nr. 216.085.18 L
Bestellhinweis: Abstände der Halter: Links und rechts min. 20 mm von der Außenkante der Laufschiene. Abstand der Schienenhalter max. 800 mm. Schienenhalter zur Montage auf Zwischen- / Oberboden oder an Mittel- / Seitenwand
Schienenhalter: 216.049.18 LW zum Schrauben an die Wand
Stopper: 202.040.18 L nur bei Schiebeleiter notwendig, Montage links und rechts auf die Enden der Laufschiene

Bibliotheksleitern aus Edelstahl

Edelstahlleitern für den Wohn- und Objektbereich

Realwände in den verschiedensten Ausführungen finden in immer mehr Objekten ihre Anwendung – sei es in Bibliotheken, Büroräumen, Ladenlokalen, Hotels, Weinkellern oder auch im privaten Wohnbereich. Komplette sind diese Wände jedoch erst durch die Kombination mit einer passenden Leiter. Die Bibliotheksleitern von Werner Mühle stellen in diesem Zusammenhang eine perfekte Symbiose von Form und Funktion dar.

Auf der Basis eines sehr umfangreichen Sortiments von Einhänge-, Schiebe- und Anstellleitern, die jeweils in der benötigten Länge produziert werden, findet man immer die optimale Lösung.

Ergänzt wird dieses Programm durch die sehr kompakten Trittleitern und -hocker.



Tritthocker & Trittleiter

praktische Steighilfen und elegante Wohnaccessoires

Mit den stabilen und im ansprechenden Wohn- und Objekt-Design konzipierten Tritthockern und Trittleitern von Werner Mühle erreicht man sicheren Schrittes eine höhere Ebene.

Durch ihr formschönes Design haben diese Trittleitern auch einen dekorativen Effekt in Wohn- und Arbeitszimmern und bieten eine elegante Alternative zu herkömmlichen Trittleitern.

Der Tritthocker im hochwertigen Edelstahl-Design kann sowohl als Leiter als auch als Ho-

cker verwendet werden und ist von beiden Seiten betretbar.

Der praktische Haushaltshelfer kann nicht nur trittsicher zum Fenster putzen und Gardinen aufhängen benutzt werden, sondern ist auch zuverlässig einsetzbar, um in der eigenen Bibliothek oder im Büro die oberen Schrank- und Regalreihen zu erreichen.

Die formschöne Trittleiter kann ideal im Raum, vor Schränken und Regalen platziert werden.



Holz-Edelstahl-Kombination



Standsicherheit



Technische Daten • Tritthocker

Allgemeine Informationen

Einsatzbereich:	Bibliothek, Büro, Hotel und Privatbereich
Breite / Tiefe:	ca. 419 mm / ausgeklappt 502 mm / zusammengeklappt 213 mm
Ausführung:	klappbar, als Hocker verwendbar
Montage:	nicht erforderlich, wird montiert geliefert
Tragkraft:	max. 150kg
Werkstoff / Oberfläche:	Edelstahl, matt gebürstet
Stufen:	6 Holzstufen wahlweise in Buche oder Birke. klar lackiert, andere Holzarten auf Anfrage möglich
Prüfbescheinigung IHK:	Edelstahlsprossen matt gebürstet in Anlehnung an DIN 131-1, DIN EN 131-2, DIN EN 131-3 „Leitern“

Tritthocker	Artikelnummer
mit Buchestufen	230.003.06 TH BU
mit Birkestufen	230.003.06 TH BI

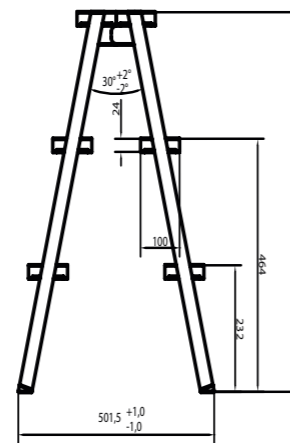

Tritthocker



Tritthocker platzsparend zusammenklappbar

Technische Daten • Trittleiter

Allgemeine Informationen

Einsatzbereich:	Bibliothek, Büro, Hotel und Privatbereich
Breite / Tiefe:	ca. 419 mm / 395 mm
Ausführung:	starr
Montage:	nicht erforderlich, wird montiert geliefert
Tragkraft:	max. 150kg
Werkstoff / Oberfläche:	Edelstahl, matt gebürstet
Stufen:	3 Holzstufen wahlweise in Buche oder Birke. klar lackiert, andere Holzarten auf Anfrage möglich
Prüfbescheinigung IHK:	Edelstahlsprossen matt gebürstet in Anlehnung an DIN 131-1, DIN EN 131-2, DIN EN 131-3 „Leitern“

Trittleiter	Artikelnummer
mit Buchestufen	230.003.06 TL BU
mit Birkestufen	230.003.06 TL BI

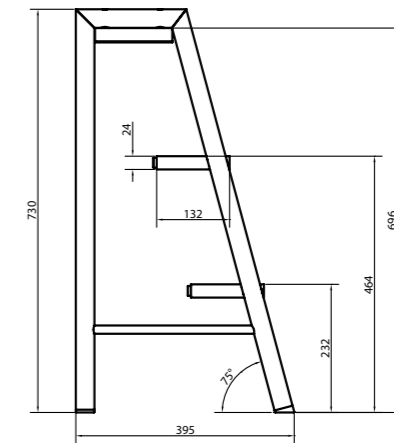

Trittleiter



Werner Mühle Metallverarbeitung GmbH & Co. KG

Boschstraße 6
35799 Merenberg

Telefon: +49 6471 50 65-0
Telefax: +49 6471 50 65-13

E-Mail: info@wernermuehle.de
Internet: www.wernermuehle.de